

Bedienungsanleitung Tradingzone GO Swiss



INHALTSVERZEICHNIS

Sicherheitshinweise	3
Vor der Installation, Deinstallation oder Fehlersuche	3
Während des Betriebes	3
Reparaturen / Wartung / Reinigung	3
Montageanleitung	4

Ausstattung mit Up/Down Handschalter

Initialisierung / Erste Inbetriebnahme	5
Bedienung	5

Ausstattung mit Display (optional)

Erste Inbetriebnahme	6
Höhenverstellung	6
Speichern einer Position	7
Einstellen der höchsten und niedrigst möglichen Position	7/8
Annullierung der höchsten und niedrigst möglichen Position	8
Anpassung der angezeigten Höhe an die tatsächliche Höhe	9
Wiederherstellung der Werkseinstellungen	10

Schiebplatte (optional)	11
--------------------------------------	----

Fehlerbehebung bei Ausstattung mit Handschalter	11
--	----

Fehlerbehebung bei Ausstattung mit Display	12/13
---	-------



SICHERHEITSHINWEISE

Eine sichere Nutzung des Sitz-Steh-Tisches ist nur möglich, wenn die Gebrauchsanweisung komplett gelesen und die Anweisungen vollständig beachtet werden.

Die Nichtbeachtung von Anweisungen kann zu erheblichen Schäden oder Unfällen führen.

Dieses Gerät ist nicht dafür bestimmt, durch Personen (einschliesslich Kindern) mit eingeschränkten physischen, sensorischen oder geistigen Fähigkeiten oder mangels Erfahrung und/oder mangels Wissen benutzt zu werden, es sei denn, sie werden durch eine für Ihre Sicherheit zuständige Person beaufsichtigt oder erhielten von ihr Anweisungen, wie das Gerät zu benutzen ist. Kinder sollen beaufsichtigt werden um sicherzustellen, dass sie nicht mit dem Gerät spielen.

VOR DER INSTALLATION, DEINSTALLATION ODER FEHLERSUCHE

Stoppen Sie den Sitz-Steh-Tisch. Schalten Sie die Stromzufuhr ab und ziehen Sie das Netzkabel heraus. Entlasten Sie den Sitz-Steh-Tisch von jeglichen Gewicht.

Das Öffnen oder der Austausch der elektrischen Einrichtungen darf nur von Elektrofachpersonal durchgeführt werden.

Den Tisch nicht in Feuchträumen, wie z.B. Bädern, betreiben. Der Tisch darf nicht in explosionsgefährdeten Umgebungen eingesetzt werden.

WÄHREND DES BETRIEBES

Sollten die Antriebe oder die Steuerung während des Betriebes ungewöhnliche Geräusche oder Gerüche verursachen, unterbrechen Sie die Stromzufuhr.

Achten Sie darauf, dass die Kabel nicht beschädigt sind.

Beim Betrieb des Sitz-Steh-Tisches ist darauf zu achten, dass keine Gegenstände oder Körperteile eingeklemmt werden können.

Alle beweglichen Teile des Tischgestells müssen einen Abstand von min. 25 mm zu angrenzende Bauteilen haben.

Um Fehlfunktionen zu vermeiden, dürfen alle Reparaturen nur von autorisierten Service Personal vorgenommen werden.

ACHTUNG! Werden Komponenten dieses Tischgestells geöffnet, besteht das Risiko nachfolgender Fehlfunktionen.

WARTUNG / REINIGUNG

Entfernen Sie in regelmässigen Abständen Staub und Schmutz vom Tischgestell, insbesondere von den Führungsrohren und vergewissern Sie sich, dass keine Schäden und Risse vorhanden sind.

Überprüfen Sie alle Befestigungsschrauben auf festen Sitz und alle Steckverbindungen, Kabel und Stecker, sowie die ordnungsgemässe Funktion.

Die Steuerung, das Bedienteil und das Tischgestell dürfen nur mit einem trockenen oder leicht befeuchteten Tuch gereinigt werden. Personengefährdung!

Aggressive Reinigungsmittel können Schäden oder Farbveränderungen am Produkt verursachen. Es dürfen daher nur Mittel mit einem pH-Wert von 6-8 benutzt werden.

Es darf keine Flüssigkeit in das System (Steuerung, Bedienteil, Kabel und Gestell) gelangen. Personengefährdung!

Spezialtrockenföhrung in den Führungssäulen nicht schmieren oder mit Lösungsmittel reinigen. Niemals silikonhaltige Mittel verwenden, diese führen zum Quetschen der Führungssäulen.

REINIGUNGSEMPFEHLUNGEN FÜR PULVERBESCHICHTETE OBERFLÄCHEN

Nur weiche Tücher oder Industrierwatte benutzen. Starkes Reiben ist zu vermeiden.

Oberflächen und Reinigungsmitteltemperatur <25°C (Keine Dampfstrahlgeräte verwenden).

Bei Verschmutzung nur Tücher verwenden, die mit reinem Wasser (kalt oder warm) leicht befeuchtet wurden. Unter Umständen kann dem Wasser eine geringe Menge von Spülmittel beigefügt werden.

Lange Einwirkzeiten des Reinigungsmittels sind zu unterlassen. Wenn nötig, den Reinigungsvorgang nach 24 Stunden wiederholen.

Unmittelbar nach der Säuberung mit reinem, kaltem Wasser abwischen. (Nur leicht feuchtes, keinesfalls nasses Tuch verwenden!).

Keine kratzenden oder scheuernden Mittel verwenden. Keine säurehaltigen oder stark basischen Reinigungsmittel verwenden.

Keine organischen Lösungsmittel, die Ester, Ketone, Alkohole, Aromaten, Glykol äther, halogenierte Kohlenwasserstoffe oder dergleichen enthalten, verwenden.

Montageanleitung

Montagezeit ca. 5 Minuten

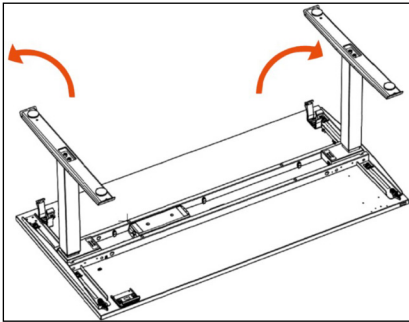

Schritt 1: Tisch auspacken und Füße aufstellen

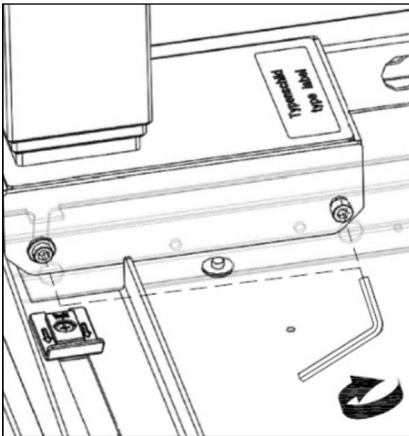

Schritt 2: Schrauben Kopfteil anziehen

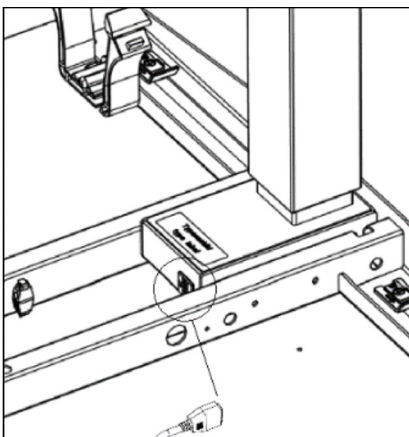

Schritt 3: Stecker Kopfteil einstecken

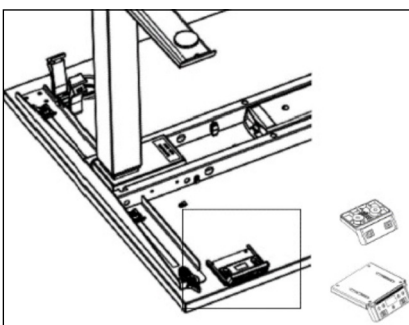

Schritt 4: Schalter anschrauben

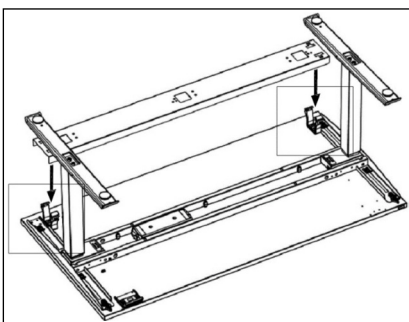

Schritt 5: Kabelkanal montieren

AUSSTATTUNG MIT UP/DOWN HANDSCHALTER

SYSTEMINITIALISIERUNG / ERSTE INBETRIEBNAHME

Zur Sicherstellung der korrekten Funktion des Arbeitsplatzes ist vor dem ersten Gebrauch die Initialisierung des Gestells notwendig:

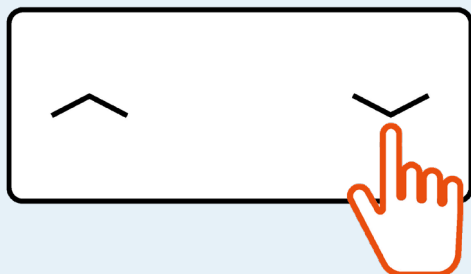

Drücken und halten Sie die „Ab“-Taste bis der Arbeitsplatz seine niedrigste Position erreicht. Lassen Sie dann die Taste los.

Die gleiche Funktion findet Anwendung, wenn die Verbindungskabel zwischen Säulen und Steuermodul getrennt wurden. Wenn das Steuermodul die Initialisierung erzwingt, kann sich der Arbeitsplatz nur mit einer langsamen Geschwindigkeit abwärts bewegen.

Ein zu frühes Loslassen der Taste kann zu Fehlfunktionen des Arbeitsplatzes führen. In diesem Fall muss das Initialisierungsverfahren wiederholt werden.



Gefahr: Während des Initialisierungs- oder Reset-Vorgangs ist der Auffahrschutz deaktiviert. Achten Sie bei diesem Prozess immer auf die potenzielle Gefahr von Quetschungen.



Bei einem unebenen Fussboden ist der Schreibtisch vor Beginn der Einstellung der Höhe mit Hilfe der nivellierbaren Gleiter auszurichten.

HÖHENVERSTELLUNG

Verstellen der Tischplattenhöhe nach **oben**:

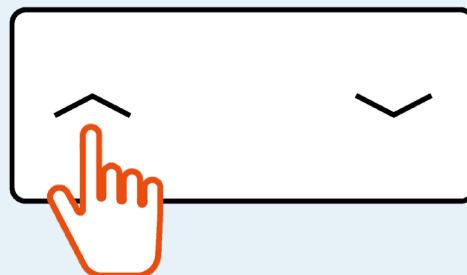

„Auf“-Taste drücken und gedrückt halten bis die gewünschte Höhe erreicht ist.

Verstellen der Tischplattenhöhe nach **unten**:

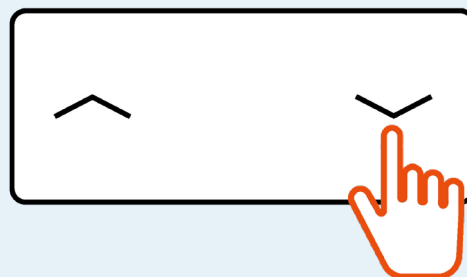

„Ab“-Taste drücken und gedrückt halten, bis die gewünschte Höhe erreicht ist.

Die Abwärts- bzw. Aufwärts-Bewegung des Schreibtischs wird fortgesetzt, bis die Taste losgelassen wird oder die niedrigste/höchste jeweils mögliche Position erreicht ist.

HANDSCHALTER MIT DISPLAY UND MEMORY-FUNKTION (OPTION)

SYSTEMINITIALISIERUNG / ERSTE INBETRIEBNAHME

Zur Sicherstellung der korrekten Funktion des Arbeitsplatzes ist vor dem ersten Gebrauch die Initialisierung des Gestells notwendig:

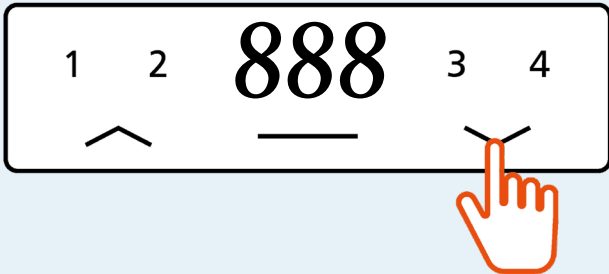

Drücken und halten Sie die „Ab“-Taste bis der Arbeitsplatz seine niedrigste Position erreicht. Lassen Sie dann die Taste los.

Während der Initialisierungsprozedur wird auf dem Display folgendes Symbol angezeigt: rEF

Dieselbe Funktion findet auch dann Anwendung, wenn die Verbindungs-kabel zwischen Säulen und Steuermodul getrennt wurden oder wenn ein Höhenfehler der Grenzpositionen auftritt oder wenn die tatsächliche Höhe nicht mit der im Display angezeigten Höhe übereinstimmt.

Wenn das Steuermodul die Initialisierung erzwingt, kann sich der Arbeitsplatz nur mit einer langsamen Geschwindigkeit abwärts bewegen.

Ein zu frühes Loslassen der Taste kann zu Fehlfunktionen des Arbeitsplatzes führen. In diesem Fall muss das Initialisierungsverfahren wiederholt werden.



Gefahr: Während des Initialisierungs- oder Reset-Vorgangs ist der Auffahrschutz deaktiviert. Achten Sie bei diesem Prozess immer auf die potenzielle Gefahr von Quetschungen.



Bei einem unebenen Fussboden ist der Schreibtisch vor Beginn der Einstellung der Höhe mit Hilfe der nivellierbaren Gleiter auszurichten.

HÖHENVERSTELLUNG

Verstellen der Tischplattenhöhe nach **unten**:

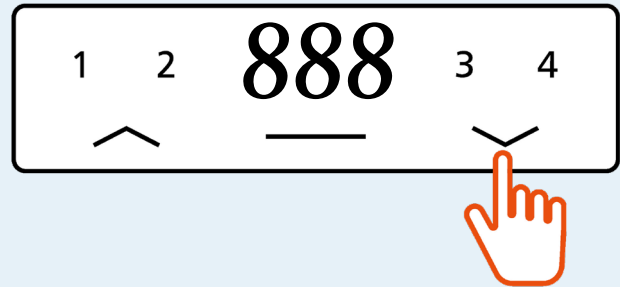

„Ab“-Taste drücken und gedrückt halten, bis die gewünschte Höhe erreicht ist.

Verstellen der Tischplattenhöhe nach **oben**:

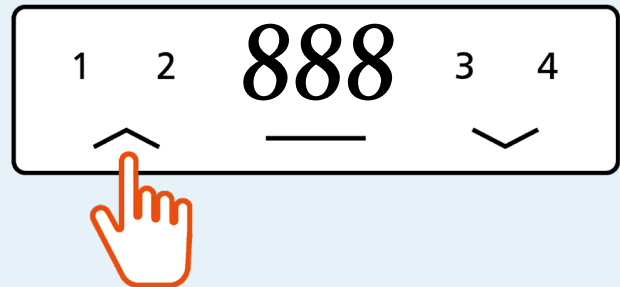

„Auf“-Taste drücken und gedrückt halten, bis die gewünschte Höhe erreicht ist.

Die Abwärts- bzw. Aufwärts-Bewegung des Schreibtischs wird fortgesetzt, bis die Taste losgelassen wird oder die niedrigste/höchste jeweils mögliche Position erreicht ist.

SPEICHERN EINER POSITION (MEMORY-FUNKTION)

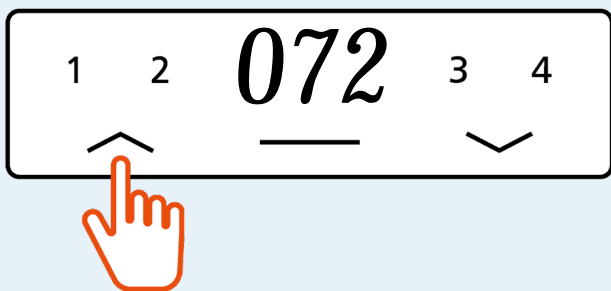

Mit Hilfe der „Auf“- bzw. „Ab“-Tasten den Schreibtisch in die gewünschte Höhe bringen, die Höhe wird auf dem Display angezeigt.

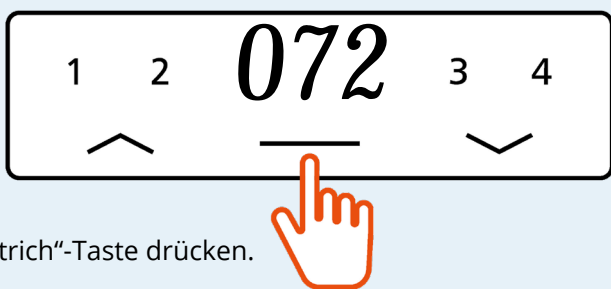

„Strich“-Taste drücken.

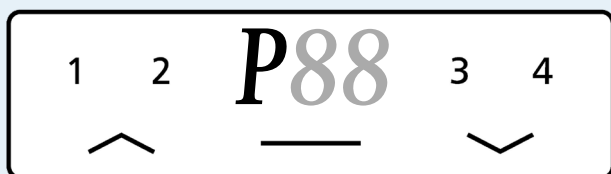

Auf dem Display erscheint das Symbol P

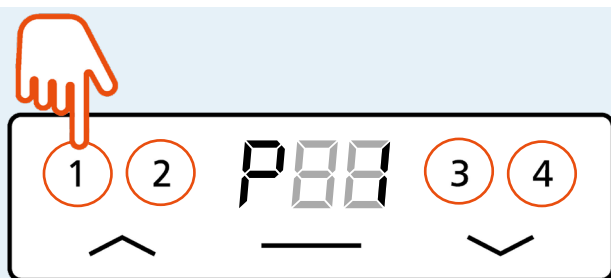

Eine der nummerierten Tasten 1, 2, 3 oder 4 drücken.

Die Höheneinstellung wird unter der gewählten Ziffer gespeichert, das Display zeigt das entsprechende Symbol an, z. B. **P18**

Nach etwa 2 Sekunden wird der Wert der gespeicherten Höhe angezeigt, z.B. **072**

Es können bis zu 4 Höhen gespeichert werden.

Um den Arbeitsplatz auf eine gespeicherte Höhe einzustellen, halten Sie die Taste mit der Ziffer, unter der Ihre gewählte Höheneinstellung gespeichert wurde, gedrückt, bis die gespeicherte Höhe erreicht ist. Wird die Taste losgelassen, bevor die gespeicherte Höhe erreicht ist, stoppt die Tischplatte in der Höhe, bei welcher die Taste losgelassen wurde.

EINSTELLEN DER HÖCHSTEN UND NIEDRIGSTEN MÖGLICHEN POSITION

Diese Funktion begrenzt den Einstellbereich auf ausgewählte sichere Höhen unter Berücksichtigung der Umgebungsbedingungen wie z.B. Gegenstände in der Nähe des Arbeitsplatzes, ein Container unter dem Schreibtisch oder eine Fensterbank.

Zum Einstellen der gewünschten höchsten und niedrigsten jeweils möglichen Position sind folgende Schritte auszuführen:

Mit Hilfe der „Ab“ bzw. „Auf“-Tasten den Schreibtisch in die gewünschte Höhe bringen – die Höhe wird auf dem Display angezeigt.

ACHTUNG:

Einstellung der höchsten Position ab 98 cm möglich!

Einstellung der niedrigsten Position bis 96 cm möglich!

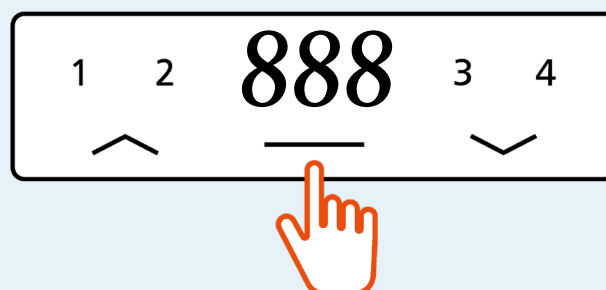

Drücken und halten Sie die „Strich“-Taste für etwa 5 Sekunden.

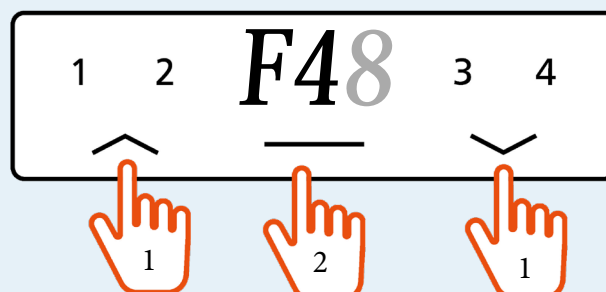

Wählen Sie mit den „Ab“- bzw. „Auf“-Tasten folgende Option aus dem Menü aus.

Auf dem Display werden folgende Symbole angezeigt:



Zur Programmierung der gewünschten **höchsten möglichen Position** sind folgende Schritte auszuführen:

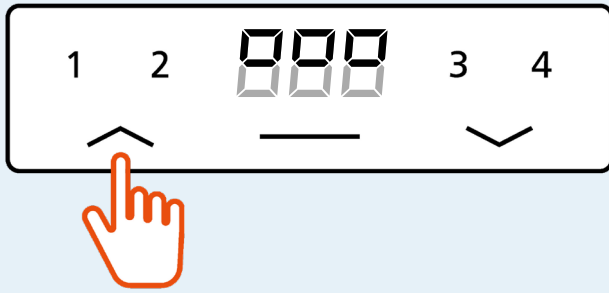

Um die gewünschte höchste mögliche Position zu speichern, drücken Sie die „Auf“-Taste.

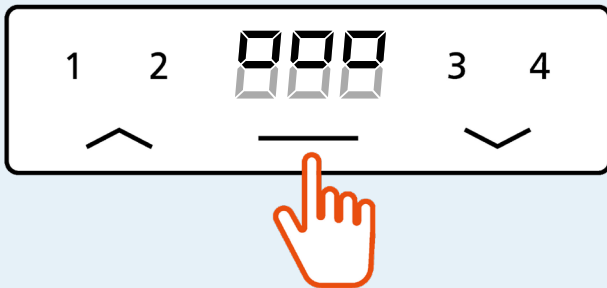

Bestätigen Sie den Wert durch erneutes Drücken der „Strich“-Taste

Um die gewünschte **niedrigste mögliche Position** zu programmieren, drücken Sie die „Ab“-Taste und verfahren Sie wie bei der Programmierung der gewünschten höchsten möglichen Position.

Um das Menü zu verlassen ohne eine Auswahl zu treffen, warten Sie etwa 10 Sekunden, bis der Wert der Höhe wieder auf dem Display erscheint.

ANNULLIERUNG DER HÖCHSTEN UND NIEDRIGSTEN MÖGLICHEN POSITION

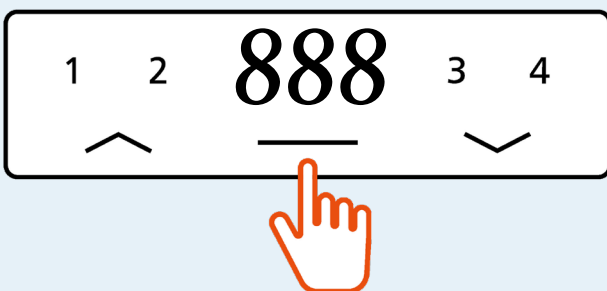

Drücken und halten Sie die „Strich“-Taste für etwa 5 Sekunden.

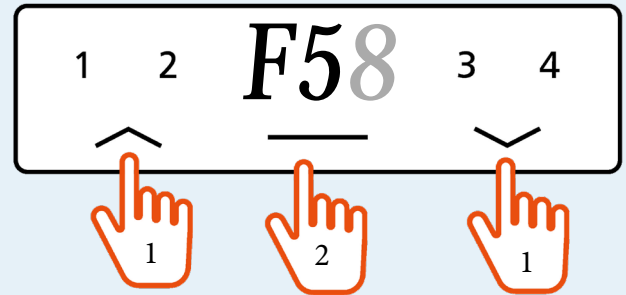

Wählen Sie mit den „Ab“ bzw. „Auf“-Tasten folgende Option aus dem Menü aus.

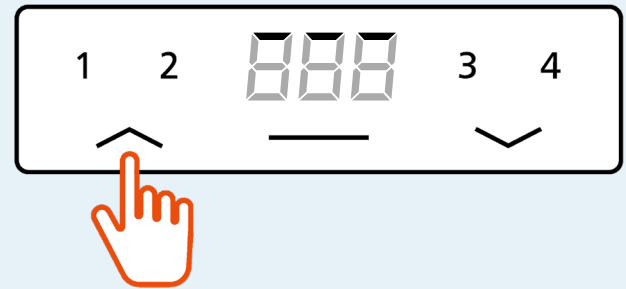

Um die eingestellte **höchste** mögliche Position zu löschen, drücken Sie die „Auf“-Taste.

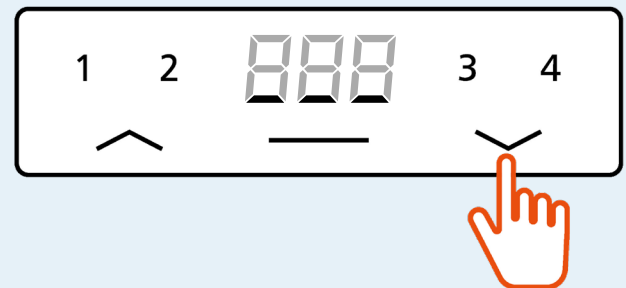

Um die eingestellte **niedrigste** mögliche Position zu löschen, drücken Sie die „Ab“-Taste.

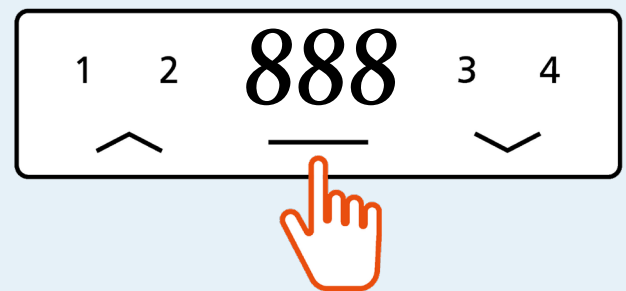

Bestätigen Sie das Löschen durch Betätigen der „Strich“-Taste.

Um das Menü zu verlassen ohne eine Auswahl zu treffen warten Sie etwa 10 Sekunden, bis der Wert der Höhe wieder auf dem Display erscheint.

ANPASSUNG DER ANGEZEIGTEN HÖHE AN DIE TATSÄCHLICHE HÖHE

Wenn die tatsächliche Höhe nicht mit der auf dem Display des Handschalters angezeigten Höhe übereinstimmt, kann sie korrigiert werden. Zu diesem Zweck sind folgende Schritte auszuführen:



Drücken und halten Sie die „Strich“-Taste für etwa 5 Sekunden.

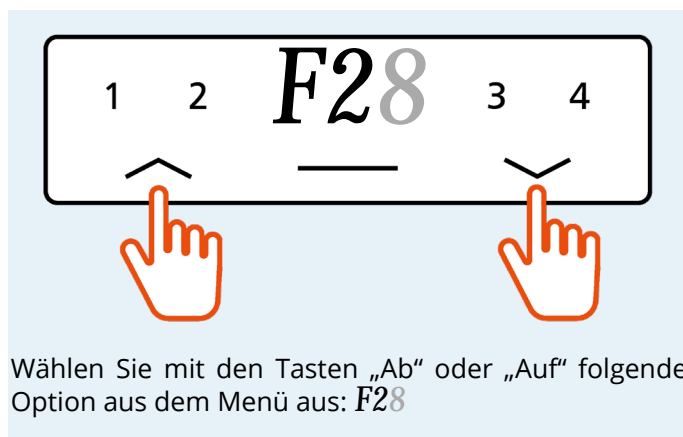

Wählen Sie mit den Tasten „Ab“ oder „Auf“ folgende Option aus dem Menü aus: **F28**

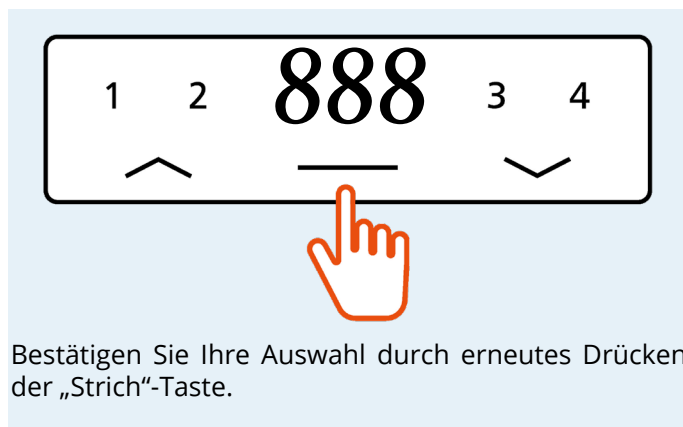

Bestätigen Sie Ihre Auswahl durch erneutes Drücken der „Strich“-Taste.

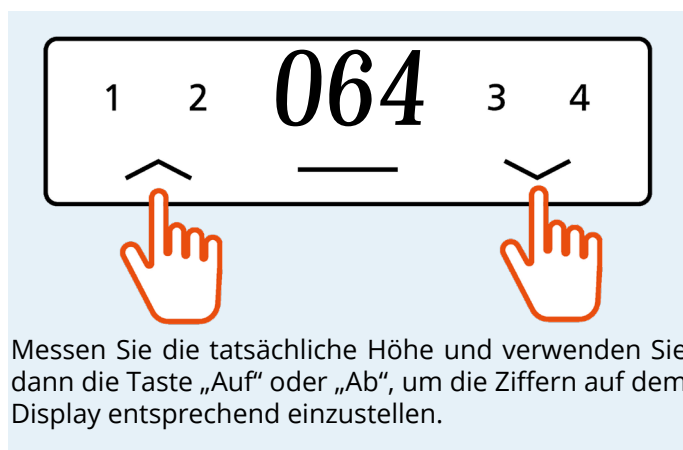

Messen Sie die tatsächliche Höhe und verwenden Sie dann die Taste „Auf“ oder „Ab“, um die Ziffern auf dem Display entsprechend einzustellen.

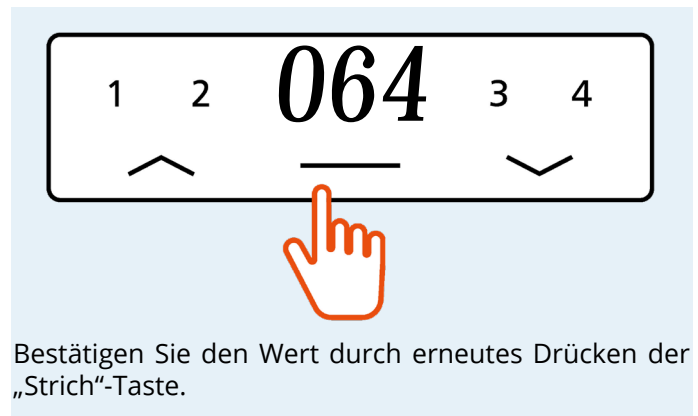

Bestätigen Sie den Wert durch erneutes Drücken der „Strich“-Taste.

Um das Menü zu verlassen ohne eine Auswahl zu treffen warten Sie etwa 10 Sekunden, bis der Wert der Höhe wieder auf dem Display erscheint.

WIEDERHERSTELLUNG DER WERKSEINSTELLUNGEN

Beenden Sie den Vorgang, indem Sie die Systeminitialisierung / Erste Inbetriebnahme durchführen (Seite 5).

Um die Werkseinstellungen des Tisches wiederherzustellen, sind folgende Schritte auszuführen:

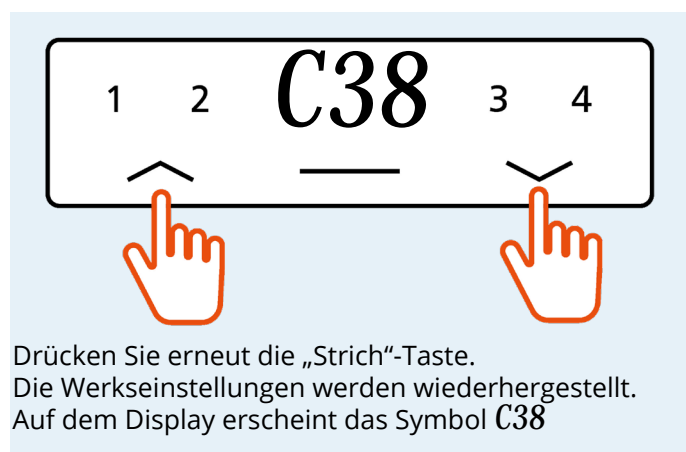
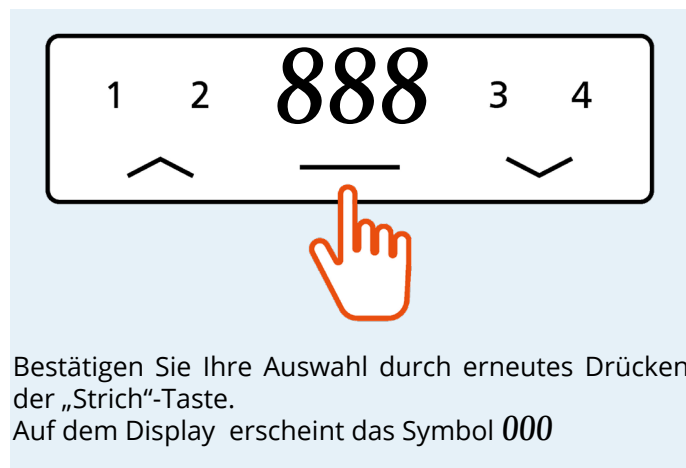
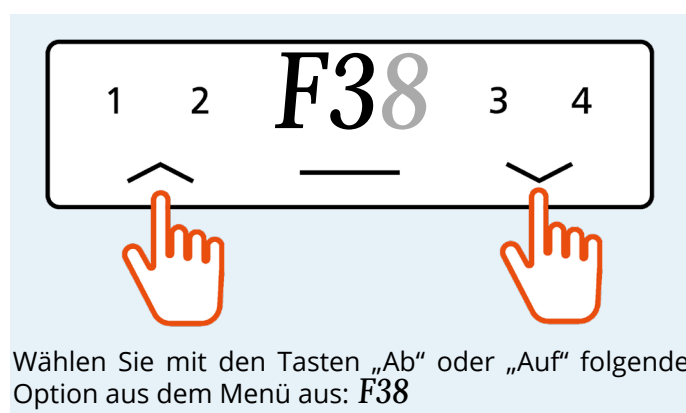

SCHIEBEPLATTE (OPTION)

Lösen Sie die Schiebeverriegelung an der rechten und linken Unterseite der Tischplatte.

Ziehen Sie die Tischplatte mit beiden Händen zu sich heran.

Um die Tischplatte wieder in der Arbeitsposition zu verriegeln, schieben Sie die Platte mit beiden Händen in die entgegengesetzte Richtung.

Verriegeln Sie die Schiebefunktion, indem Sie die Verriegelungen rechts und links an der Unterseite der Tischplatte anziehen

Hinweis: Der Verschieberegion der Tischplatte beträgt etwa 170 mm.



Gefahr:

Während des Verschiebens der Tischplatte besteht Quetsch- und Einklemmgefahr!

FEHLERBEHEBUNG BEI AUSSTATTUNG MIT UP/DOWN HANDSCHALTER

Art des Fehlers	Ursache	Problemlösung
Der Tisch führt keine Bewegung aus.	Unterbrochenes Stromversorgungskabel	Schliessen Sie das Stromversorgungskabel an und überprüfen Sie seinen Anschluss am Steuermodul.
	Keine Verbindung oder ungenaue Verbindung von elektrischen Komponenten	Überprüfen Sie die Verbindungen der Komponenten mit dem Steuermodul.
	Keine Verbindung mit dem Handschalter	Handschalter an das Steuermodul anschliessen.
	Maximale Belastung überschritten	Belastung reduzieren.
	Überschreitung der maximalen ununterbrochenen Betriebszeit der Höhenverstellung	Die Wiedereinschaltung erfolgt nach 3 Minuten. Achtung! Die maximale ununterbrochene Betriebszeit der Höhenverstellung beträgt 2 Minuten. Danach muss bei der Höhenverstellung eine Pause von mindestens 18 Minuten eingehalten werden.
	Beschädigung des Motors	Kontaktieren Sie bitte die Kundendienstabteilung.
	Beschädigung des Steuermoduls	
Beschädigung des Antriebs		
Der Tisch führt nur eine langsame „Abwärts“-Bewegung aus.	Das Steuermodul erzwingt eine Initialisierung oder einen Reset.	Prozess der Systeminitialisierung / der ersten Inbetriebnahme gemäss der Bedienungsanleitung ausführen.
Der Tisch führt nur sehr langsame Bewegungen aus.	Maximale Belastung überschritten	Reduzieren Sie die Belastung der Tischplatte.
Der Tisch führt eine kurze Bewegung in einer Richtung aus.	Keine Verbindung oder ungenaue Verbindung von elektrischen Komponenten	Überprüfen Sie die Verbindungen der Komponenten mit dem Steuermodul.
	Beschädigter Antrieb	Kontaktieren Sie bitte die Kundendienstabteilung.

FEHLERBEHEBUNG BEI AUSSTATTUNG MIT DISPLAY UND MEMORY-FUNKTION (OPTION)

Angezeigtes Symbol	Beschreibung	Beschreibung
C01	Kurzschluss des Antriebs 1	Stromversorgung trennen. Überprüfen Sie, ob die Verbindungskabel zwischen Säule und Steuermodul beschädigt sind oder schliessen Sie den entsprechenden Motor an die entsprechende Buchse an. Führen Sie bei Bedarf den Prozess der Systeminitialisierung / der ersten Inbetriebnahme gemäss der Bedienungsanleitung durch.
C02	Kurzschluss des Antriebs 2	
C11	Das Verbindungskabel zu Antrieb 1 ist abgetrennt	Überprüfen Sie den Anschluss der Verbindungskabel zwischen Säule und Steuermodul und führen Sie einen Neustart / eine erste Inbetriebnahme durch.
C12	Das Verbindungskabel zu Antrieb 2 ist abgetrennt	
C15	Keine messbare Bewegung	Stromversorgung trennen. Überprüfen Sie, ob die Verbindungskabel zwischen Säule und Steuermodul beschädigt sind oder schliessen Sie das richtige Kabel zur Verbindung des Antriebs der Säule mit der entsprechenden Buchse an. Führen Sie bei Bedarf den Prozess der Systeminitialisierung / der ersten Inbetriebnahme gemäss der Bedienungsanleitung durch.
SP	Schutz des Systems / Stopp des Systems. Das Steuermodul überwacht die Betriebszeit und die Höchsttemperatur. Einer der beiden Werte wurde überschritten.	Warten Sie, bis das Steuermodul abgekühlt ist und das Display sich abschaltet. Das Steuermodul lässt eine Bewegung von 20 Sekunden zu. Nach einer 18-minütigen Pause kann der Arbeitsplatz für maximal 2 Minuten wieder stufenlos verstellt werden.
C0L	Eine Kollision wurde festgestellt	Hindernis entfernen.
C34	Überlastung des Antriebs 1	Die maximale Belastung wurde überschritten. Reduzieren Sie die Belastung, indem Sie zusätzliche Elemente von der Arbeitsplatte entfernen. Nivellieren Sie den Tischplatte mit Hilfe der einstellbaren Gleiter. Prozess der Systeminitialisierung / der ersten Inbetriebnahme gemäss der Bedienungsanleitung ausführen.
C35	Überlastung des Antriebs 2	
C38	Ausfall der Motorsynchronisation	Reduzieren Sie die Belastung, indem Sie zusätzliche Elemente von der Tischplatte entfernen (falls zutreffend). Nivellieren Sie den Arbeitsplatz mit Hilfe der einstellbaren Gleiter. Prozess der Systeminitialisierung / der ersten Inbetriebnahme gemäss der Bedienungsanleitung ausführen.
C39	Ausfall der Synchronisation des Steuermoduls	Überprüfen Sie, ob die Kabel ordnungsgemäss an das Steuermodul und das Stromnetz angeschlossen sind. Prozess der Systeminitialisierung / der Ersten Inbetriebnahme gemäss der Bedienungsanleitung ausführen.

Angezeigtes Symbol	Beschreibung	Beschreibung
C40	Fehler des Auffahrschutzes (Gyro-Sensor)	Eine Höhenverstellung ist möglich, jedoch ohne Auffahrschutz. Überprüfen Sie den externen Gyro-Sensor und seine Verbindung mit dem Steuermodul.
C51	Widersprüchliche Fahrbefehle	Stoppen Sie den Betrieb aller Elemente, die mit dem Steuermodul verbunden sind.
C52	Defekt der „Auf“-Taste	Handschalter austauschen.
C53	Defekt der „Ab“-Taste	
C81	Zu geringe Spannung	Mögliche Netz- oder Stromversorgungsstörungen. Ziehen Sie den Netzstecker. Kontaktieren Sie bitte die Kundendienst- abteilung.
C82	Zu hohe Spannung	
C83	Differenzen bei den Parametern	Das Steuermodul stimmt nicht mit der Anzahl der Säulen überein. Bereiten Sie Informationen über das Gerät vor. Wenden Sie sich an den Kundendienst, der die Parameter der elektrischen Elemente des Arbeitsplatzes überprüft.
F5	Neustart / Erste Inbetriebnahme erforderlich	Prozess der Systeminitialisierung / der ersten Inbetriebnahme gemäss der Bedienungsanleitung ausführen.
001-999	Kurzschluss des Antriebs 1	Stromversorgung trennen. Überprüfen Sie, ob die Verbindungskabel zwischen Säule und Steuereinheit beschädigt sind oder schliessen Sie den entsprechenden Motor an die entsprechende Buchse an. Führen Sie bei Bedarf den Prozess der Systeminitialisierung / der ersten Inbetriebnahme gemäss der Bedienungsanleitung durch.

Hinweise:

Wenn es während der Höhenverstellung zu einem Stromausfall kommt oder wenn das Netzkabel abgetrennt wird, kann ein Reset erforderlich sein.

Wenn der Fehler nicht auf die oben beschriebene Weise behoben werden kann, dann trennen Sie die Stromversorgung, warten Sie einige Minuten und versuchen Sie, erneut eine Systeminitialisierung / erste Inbetriebnahme durchzuführen.

Wenn der Fehler weiterhin auftritt, trennen Sie die Stromversorgung und wenden Sie sich an den Kundendienst.